

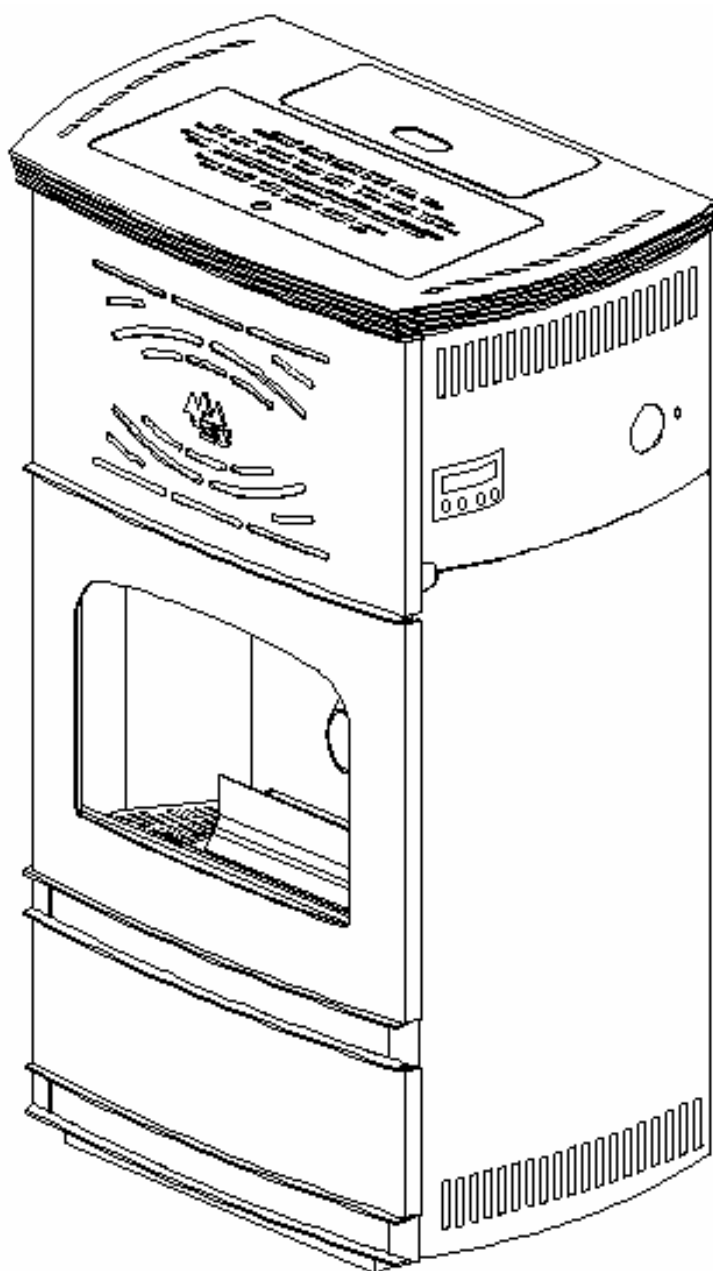

MANUEL D'UTILISATION POUR LES POÊLES TURBO AGUA



Fonctionnement, installation et maintenance.

MANUEL RAPIDE DE MISE EN SERVICE

La première opération à réaliser consiste à brancher le poêle au réseau.

L'écran affiche alors une séquence d'allumage au cours de laquelle le système indique le modèle de poêle, la version du software et la date de la dernière révision de ce software.

Remplir ensuite la trémie à combustible de pellets et refermer la porte.

Après avoir réalisé ces opérations, il est nécessaire de s'assurer que le foyer du poêle ne contient pas d'objets susceptibles d'entraver la combustion, c'est-à-dire qu'il doit contenir exclusivement le panier perforé.

S'assurer que la porte vitrée est parfaitement fermée, de manière à garantir un parfait fonctionnement de l'appareil.

Ces opérations étant effectuées, procéder à l'allumage du poêle. Lors du premier allumage, il est nécessaire d'ouvrir les fenêtres de la pièce d'habitation, car le poêle dégagera une légère odeur de peinture.

Pour allumer le poêle, il est nécessaire de presser le bouton d'allumage (⏻), après quoi le poêle s'allume automatiquement.

La procédure d'allumage se déroule en plusieurs phases: allumage, préchauffage et fonctionnement normal. L'allumage est la phase au cours de laquelle la flamme initiale est obtenue. Le préchauffage consiste en un processus totalement automatique au cours duquel le poêle atteint le niveau minimum de température nécessaire. Enfin, le fonctionnement normal est la phase pendant laquelle le poêle est en mesure de fournir la température qui lui aura été indiquée.

Pour augmenter ou réduire la chaleur émise, presser les boutons d'augmentation ou de diminution de combustible (◀▶).

Pour éteindre le poêle, il est nécessaire de presser el bouton d'arrêt (⏻). Ne jamais débrancher le poêle pour éteindre ce dernier.

La programmation se réalise à l'aide du bouton Menu (voir section de programmation dans le manuel d'instructions).

Dans tous les cas, suite à ces brèves explications, il est recommandé de lire attentivement le manuel d'instructions, d'installation et de service afin d'éviter toute éventuelle erreur d'installation et de manipulation.

Symbole d'activation du
chronothermostat, du thermostat de
température ambiante ou du
dispositif de veille (lire manuel
d'instructions)

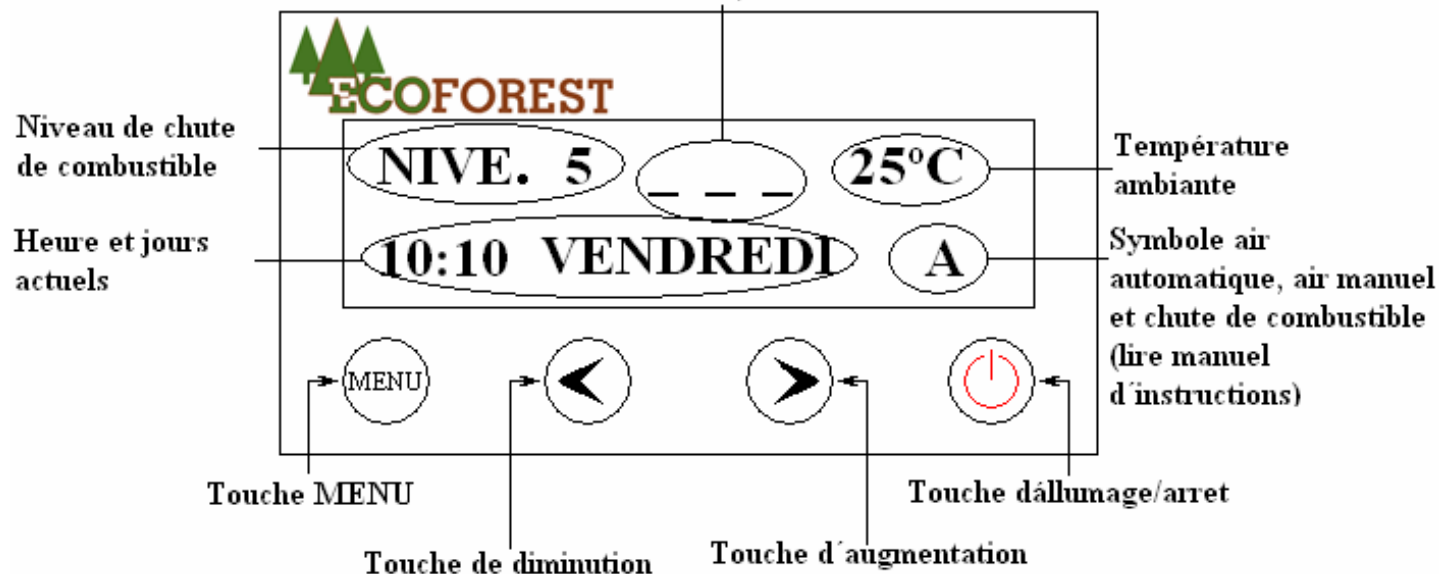

SOMMAIRE.

1. <u>À PRENDRE EN CONSIDÉRATION...</u>	Page 3
2. <u>AVERTISSEMENTS ET RECOMMANDATIONS.</u>	Page 3
3. <u>QUALITÉ DES COMBUSTIBLES.</u>	Page 3
4. <u>INSTALLATION.</u>	Pages 3-8
5. <u>FONCTIONNEMENT.</u>	Pages 8-9
6. <u>ALLUMAGE.</u>	Page 9-10
7. <u>ARRÊT.</u>	Page 10
8. <u>MENU 1, SÉLECTION DE LANGUE, MISE À JOUR DE L'HORLOGE ET PROGRAMATIONS</u>	Page 10-13
9. <u>MENU 2, AFFICHAGE DE DONNÉES</u>	Page 13-14
10. <u>MENU 3, SERVICE TECHNIQUE</u>	Page 14-15
11. <u>NETTOYAGE ET MAINTENANCE</u>	Page 15-18
12. <u>PROBLÈMES ET RECOMMANDATIONS</u>	Page 19-20
13. <u>GARANTIE</u>	Page 21
14. <u>DÉTAIL DES PIÈCES DU POÊLE</u>	Page 22
15. <u>PARTIES DU POÊLE</u>	Page 23
16. <u>SCHÉMA ÉLECTRIQUE</u>	Page 24
17. <u>MESURES DU POÊLE MINI PLUS</u>	Page 25

1. PRENEZ BIEN EN COMPTE QUE...

Votre poêle est conçu pour brûler de petits morceaux de bois (pellets de 6 mm de diamètre).

Pour prévenir le plus d'accidents possibles, une installation correcte doit être faite, suivant les instructions données dans ce manuel. Votre distributeur Ecoforest sera disposé à vous aider et à vous fournir des informations concernant les codes, les règles de montage, et les normes d'installation dans votre zone.

Le système d'évacuation des gaz à combustion du poêle fonctionne par dépression dans le foyer à combustion, c'est pour cela qu'il est nécessaire que ce système soit hermétiquement scellé, une révision régulière est recommandée pour assurer une entrée d'air correcte.

Il est conseillé de nettoyer la sortie de gaz chaque semestre ou avant d'avoir utilisé une tonne de combustibles. Afin de prévenir un éventuel fonctionnement défectueux, il est nécessaire d'installer la sortie de gaz à la verticale en faisant un «T» et avec au moins 1,5 mètres de tube à la verticale.

La prise de terre électrique devra être branchée à 220V-50 Hz. Vérifiez que le câble d'alimentation ne reste pas sous le poêle, ni à proximité des zones chaudes de l'appareil, ni qu'il touche des surfaces coupantes susceptibles de le détériorer.

Si vous installez votre poêle dans un mobilhome, la prise de terre doit être branchée à une partie métallique sur le sol, parfaitement ajustée à la carrosserie. Assurez vous que la structure de la maison supporte le poids du poêle.

Lorsque le tube de sortie de gaz passe par des murs, vérifiez qu'il ne reste pas en contact avec un matériau combustible afin d'éviter tout risque d'incendie.

Si un problème est dû à un manque de contrôle direct concernant l'installation de votre poêle, Ecoforest ne le garantit pas et n'assume pas la responsabilité de problèmes dus à une mauvaise utilisation ou à une mauvaise installation.

2. AVERTISSEMENTS ET RECOMMANDATIONS.

- 2.1. Installez le poêle sur une surface stable afin d'éviter tout déplacement non souhaité.
- 2.2. N'utilisez rien pour allumer votre poêle, essence, combustible pour lanterne, kérosène, ni tout autre liquide de nature similaire. Maintenez ce type de combustibles éloigné du poêle.
- 2.3. N'essayez pas d'allumer le poêle si son verre est cassé.
- 2.4. Assurez vous que la porte en verre du foyer à combustion et que le compartiment du cendrier sont bien fermés durant le fonctionnement de l'appareil, vérifiez également la trappe de nettoyage.
- 2.5. Ne surchargez pas le poêle, un effort continu de chaleur peut entraîner un vieillissement prématuré et provoquer la détérioration de la peinture, (une température de sortie de gaz ne dépassant pas 205 °C est préférable).

3. QUALITE DU COMBUSTIBLE.

Votre poêle fonctionne avec de petits morceaux de bois (pellets) de 6 mm de diamètre. Il existe, sur le marché, de nombreuses marques de pellets de qualités très différentes, c'est pourquoi il est important de choisir ceux qui ne contiennent pas d'impuretés.

L'Association de Pressurage du Bois a établi un standard de qualité pour les fabricants de ce type de combustible. Utilisez des pellets de grande qualité, votre fournisseur pourra vous conseiller et vous indiquer le plus adapté.

Le rendement de votre poêle peut varier selon le type de pellets que vous utilisez.

Etant donné qu'Ecoforest ne dispose d'aucun contrôle-type concernant la qualité des pellets que vous utilisez, il ne peut garantir un rendement total de votre poêle. Nous vous recommandons d'utiliser nos pellets qui sont homologués conformément à la norme DIN 51731: 1996-10 et reconnus par la qualité Ecoforest, et existant dans des sacs de 15 kg.

4. INSTALLATION.

POUR RETIRER LE POÊLE DE SON EMBALLAGE.

- 4.1. Couper le feillard avec des ciseaux ou un couteau.
- 4.2. Le poêle sont rattachés à l'emballage à l'aide de deux vis.

MESURES POUR LA SORTIE DE GAZ

- 4.3. La sortie de gaz doit se faire dans une zone ventilée, et non dans des endroits renfermés ou à moitié renfermés, tels que les garages, les couloirs, l'intérieur de la chambre à air de la maison ou des lieux dans lesquels des gaz risquent de se concentrer.

4.4. Les surfaces du poêle peuvent atteindre des températures suffisantes pour causer des brûlures, nous vous recommandons donc d'utiliser un type de grille non combustible pour éviter les brûlures aux enfants et aux personnes âgées.

Le bout du tube d'évacuation des gaz doit rester surélevé par rapport à la sortie du poêle. Il est nécessaire d'installer au moins un mètre et demi (1,5) du tube à la verticale quand l'appareil sort directement à travers un mur, afin de créer un courant d'air naturel, évitant les odeurs ou senteurs lors d'une éventuelle coupure d'électricité.

Distances depuis les portes, les fenêtres, les grilles de ventilation ou les entrées d'air dans la maison:

- Au minimum 1,2 mètres au dessous.
- Au minimum 1,2 mètres à l'horizontale.
- Au minimum 50 cm vers le haut.

4.5. La distance minimale depuis la sortie de gaz au sol, doit être d'au moins 30 centimètres, toujours en fonction du type de surface. Les gaz peuvent brûler la pelouse, les plantes et arbustes situés à proximité de la sortie de gaz.

4.6. La distance entre la sortie de gaz et les trottoirs publics doit être d'au moins 2 mètres.

4.7. La distance entre les matières combustibles doit être d'au moins 60 centimètres.

4.8. Il ne faut en aucun cas mettre le tube de sortie de gaz du poêle dans une cheminée ou dans un tube déjà installé et qui fait quatre fois la taille du tube du poêle.

4.10. Il n'est pas possible d'installer le tube de sortie de gaz dans la tuyauterie de la partie extérieure d'une cheminée.

4.11. Si l'embout de la sortie de gaz n'est pas le bon, ou que le mélange d'air à combustion est faible, il se peut que cela tache un mur ou une façade de la maison.

Etant donné que l'exécution de ces normes est hors de notre contrôle, nous ne sommes responsables d'aucun incident en découlant.

IL EST RECOMMANDÉ QU'UN INSTALLATEUR CONFIRMÉ INSTALLE VOTRE POÊLE À BOIS.

EMPLACEMENT DU POÊLE.

4.12. Vérifiez les distances entre le poêle et les combustibles.

4.13. N'installez pas le poêle dans une chambre à coucher.

4.14. La sortie de gaz peut se faire au travers d'un mur extérieur, derrière le poêle, ou être reliée à un vide déjà existant. Si vous possédez une cheminée, vous pouvez passer le tube à l'intérieur.

4.15. Le câble de courant fourni par Ecoforest est de 1,8 mètres de long, il se peut que vous ayez besoin d'un câble plus long. Toujours utiliser un câble avec prise de terre.

ESPACES LIBRES.

Certaines distances de sécurité doivent être respectées lorsque le poêle est installé dans des espaces contenant des matériaux inflammables, voir figure 1.

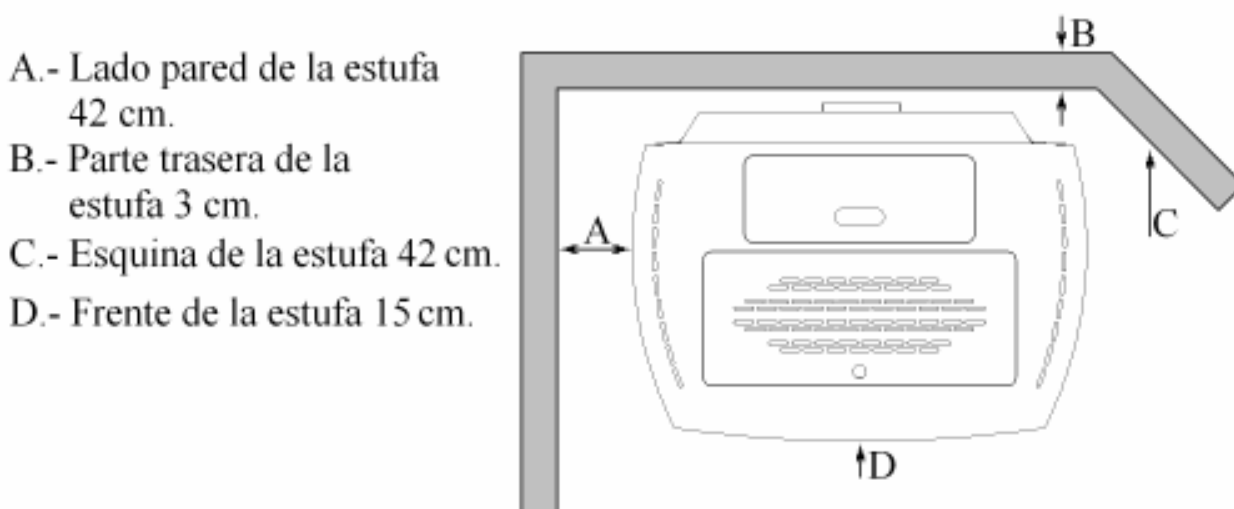

Figure 1

INSTALLATION DANS UN COIN.

Le tube de sortie de gaz peut être installé à travers un mur avec un angle de 45°, 90° ou bien avec un tube flexible en acier inoxydable, formant un «T» et avec 1,5 m. en verticale.

SORTIE DE GAZ DANS LE MUR.

- 4.16. Choisissez l'endroit où vous placerez votre poêle, en tenant compte de sa situation précise. L'installation sera très simple et ne doit pas affecter la structure, ni la plomberie de votre appartement.
- 4.17. Installez une protection sur le sol si cela s'avère nécessaire. En général, le piédestal fourni avec le poêle est suffisant.
- 4.18. Prenez bien en compte la distance de sécurité du poêle par rapport au mur.

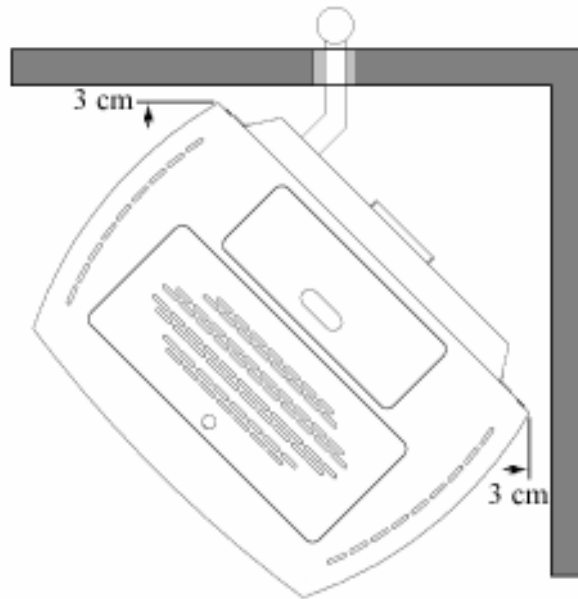

Figure 2

- 4.19. Localisez le centre de la tuyauterie de sortie de gaz sur le poêle, fixez le sur le mur et avec un sommet de 9 cm, percez le mur et assurez vous de laisser 10 cm de séparation avec tout matériel inflammable, qui puisse exister à l'intérieur du mur.
- 4.20. Introduisez un tube de sortie de gaz par le trou effectué dans le mur, joignez le à l'embout de l'extracteur et fixez le à l'aide d'une bride métallique. Cette union doit être scellée avec du silicone à haute température.
- 4.21. Poussez le poêle en arrière jusqu'à son emplacement définitif.
- 4.22. Mettre un «T» d'acier inoxydable sur la partie extérieure de la maison, avec ce «T» nous parviendrons à canaliser la tuyauterie à la verticale et en même temps, il nous restera un contrôle de nettoyage pour de futures maintenances. Dans le cas où vous possédez une cheminée intérieure, le «T» serait situé à l'intérieur de la maison, sur la partie arrière du poêle.
- 4.23. Porter le tube au mur avec des brides métalliques.
- 4.24. Au bout du tube, installer une mitre en acier inoxydable, c'est ce que nous recommandons pour une plus longue durée de vie de la tuyauterie.

SORTIE DE GAZ POUR DES MURS EN BOIS

- 4.25. Suivez jusqu'à l'étape 4.17 concernant la sortie des gaz par les murs.
- 4.26. Au moment de percer un mur en bois,, il ne faut pas oublier qu'il faut installer un manche isolant, il faut donc que le trou dans le mur soit de 20 cm à l'extérieur et de 10 cm à l'intérieur.
- 4.27. Une fois que nous avons percé le mur, nous introduisons un morceau du tube à l'intérieur du manche, s'il reste lâche, nous pouvons l'enrouler dans de la laine de roche et placer un enjoliveur de chaque côté.
- 4.28. À partir d'ici, suivez depuis le point 4.20 du paragraphe précédent.

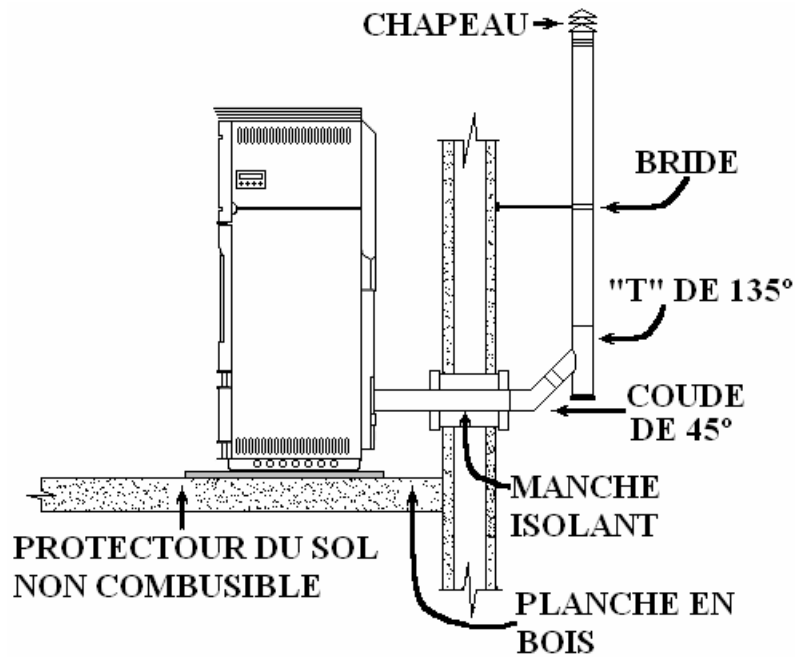

Figure 3

INSTALLATION AU TRAVERS D'UNE TUYAUTERIE VERTICALE ET TERMINATION SUR LE TOIT.

Suivre les étapes indiquées antérieurement; de plus, prendre en compte les détails suivants:

- 4.29. Monter un couvre-eau lorsque vous percez le toit
Assurez vous que le chapeau dépasse de 90 cm au-dessus du toit.

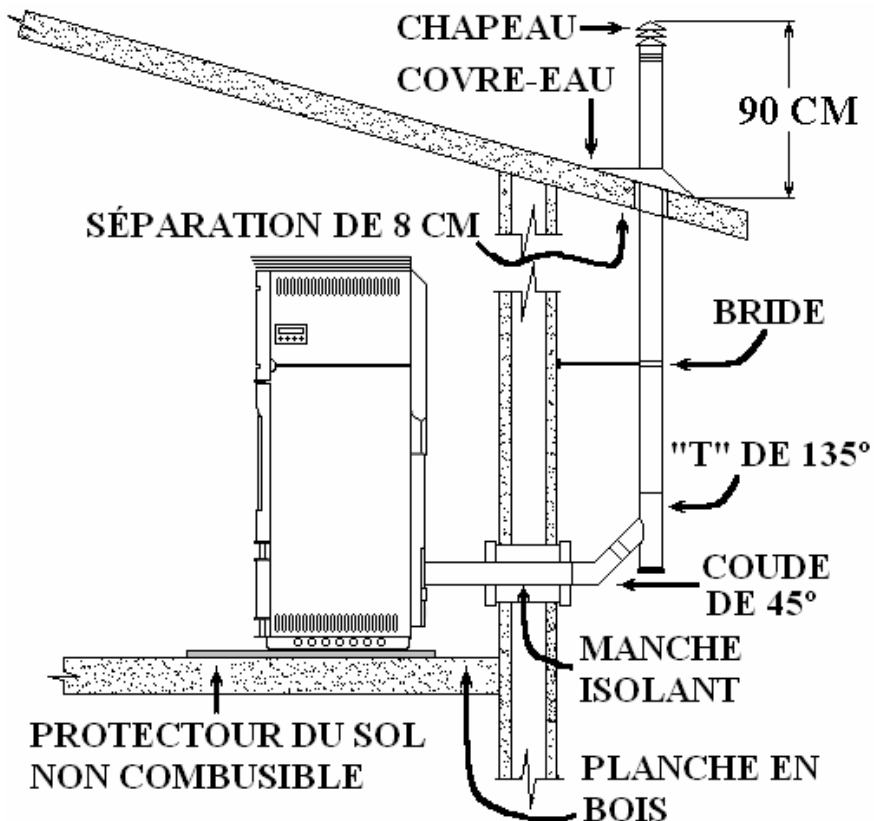

Figure 4

INSTALLATION VERTICALE INTÉRIEURE À TRAVERS UN TOIT

Suivre les étapes indiquées précédemment, et prendre en compte les détails suivants:

- 4.30. Installer un «T» comme couvercle de contrôle.

- 4.31. Installer la tuyauterie de façon à faire un angle en «T». Vérifiez que la tuyauterie ait un manche isolant, et laissez 10 cm de séparation avec toute matière combustible.
- 4.32. Placer un couvre-eau et assurez vous que le tube dépasse de 90 cm du toit.

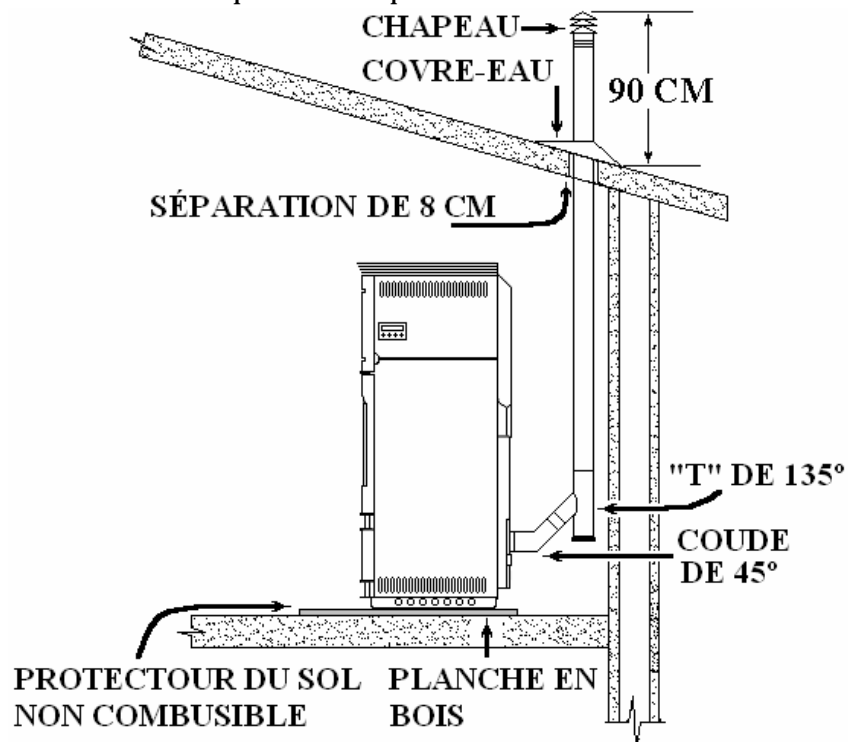

Figure 5

INSTALLATION DU POÊLE POUR UNE CHEMINÉE FRANÇAISE

- 4.35. Installer l'poêle selon la figure 6, en faisant particulièrement attention à placer une vanne métallique, tube flexible en acier inoxydable pour la sortie de gaz.

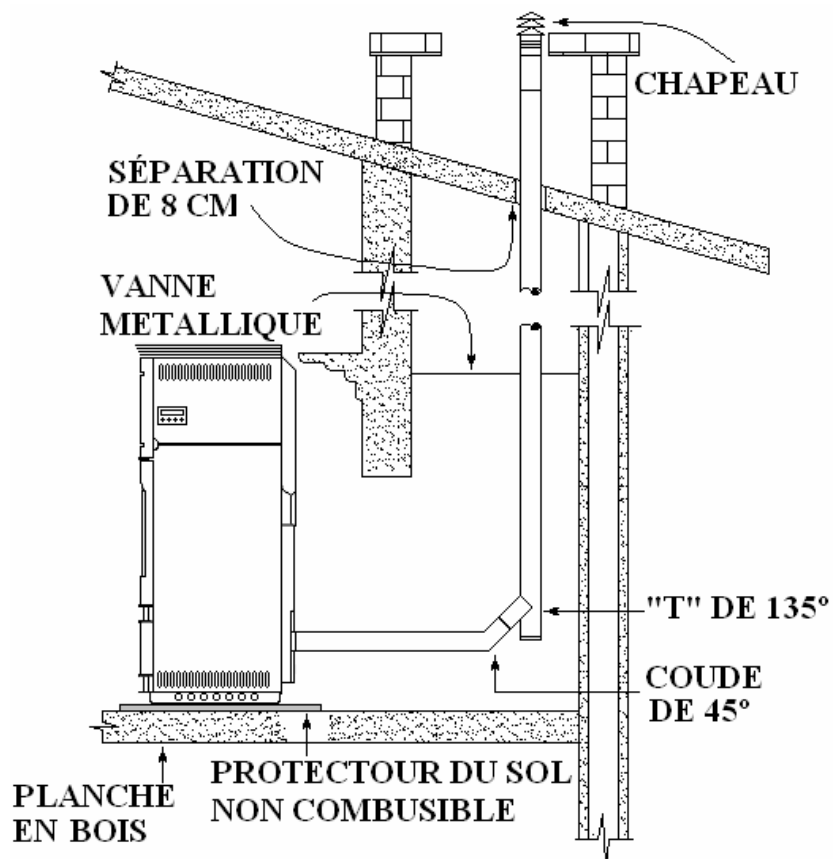

Figure 6

ESPACE MINIMUM ENTRE LES MATÉRIAUX COMBUSTIBLES

- A. –Mur latéral du poêle: 42 cm.
- B. –Étagère: 40 cm.
- C. –Protecteur du sol: 15 cm.

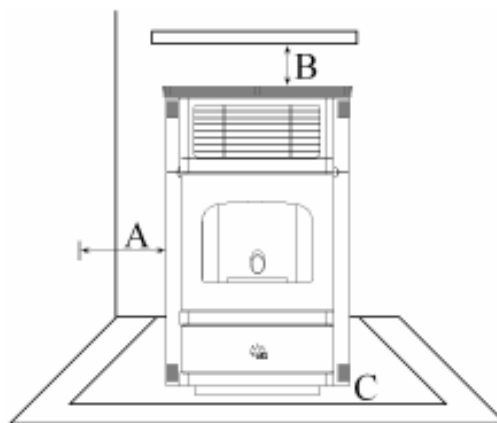

Figure 7

5. FONCTIONNEMENT.

Brancher le câble de réseau à la prise située dans la partie postérieure droite du poêle.

Attendez svp
*****_*****

L'écran indique alors qu'il est nécessaire de patienter, et une séquence graphique affichée dans la partie inférieure révèle que le système a lancé une procédure de test.

2-8 Modèle
TURBO EAU

L'écran affiche ensuite le modèle de poêle.

ECOFOREST 20 °C
22:10 VENDREDI A

Dès que le système du poêle a réalisé tous les contrôles, l'écran affiche le jour et l'heure. Si ces données ne sont pas correctes, voir le point 8 MENU 1, qui indique comment le modifier.

Si le TEST initial ne se termine pas à l'écran précédent, il convient de consulter les informations de l'écran.

DÉTAIL DU PANNEAU DE COMMANDE

Symbole d'activation du
chronothermostat, du thermostat de
température ambiante ou du
dispositif de veille (lire manuel
d'instructions)

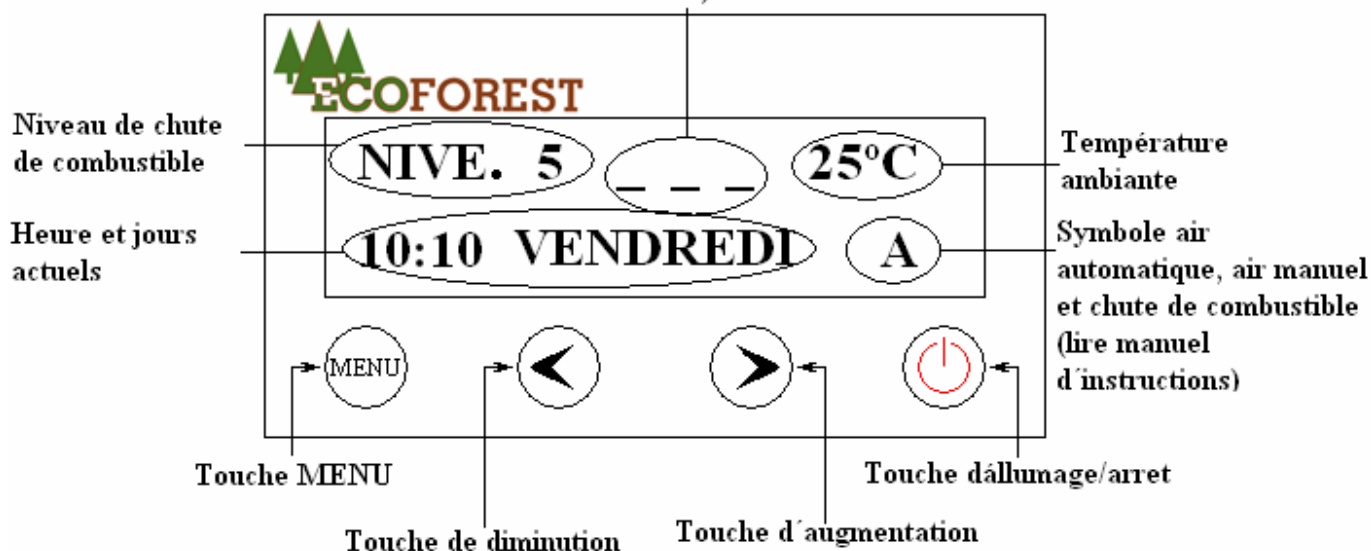

Figure 8

REMARQUE: Le poêle augmente automatiquement la chute de combustible s'il détecte une température trop faible à la sortie des gaz. Ce système de sécurité s'active normalement à une fréquence plus importante lorsque le poêle est neuf, et a été conçu de manière à éviter toute condensation éventuelle à l'intérieur de la tuyauterie de sortie des gaz par manque de température.

Si le poêle réduit au minimum la chute de pellets en raison du niveau de la température ambiante et cette dernière retombe ensuite en dessous de la température minimum programmée à la sortie des gaz, le poêle se remet automatiquement au niveau atteint avant la réduction de chute de pellets en raison du niveau de la température ambiante, et si une température plus importante est demandée, le système augmente alors le niveau jusqu'à atteindre la température nécessaire à la sortie des gaz, afin d'éviter toute condensation éventuelle à l'intérieur de la tuyauterie et des arrêts non souhaités (le poêle s'éteint si la température à la sortie des gaz tombe en dessous de la température minimum programmée).

7. ARRÊT

Pour éteindre le poêle de manière manuelle, il est nécessaire de presser la touche ON/OFF. L'écran affiche alors la séquence suivante:

EXTINC. EN COURS

La validation de la procédure d'arrêt prend dix secondes, c'est-à-dire que, pendant ce temps, il est possible de relancer le fonctionnement du poêle en pressant la touche ON/OFF. Ce délai étant écoulé, il est nécessaire d'attendre que le poêle se refroidisse totalement avant de l'allumer de nouveau.

ECOFORREST 20 °C
22:10 VENDREDI A

Lorsque le poêle se refroidit totalement, l'écran initial est de nouveau affiché.

8. MENU 1, SÉLECTION DE LANGUE, MISE À JOUR DE L'HORLOGE ET PROGRAMMATIONS

Lorsque le poêle se branche, il se présente dans la langue et avec l'heure et le jour programmés d'usine. En fonction du pays d'utilisation, il peut être nécessaire de modifier ces paramètres.

Pour sélectionner la langue, actionner la touche menu et agir sur les touches d'augmentation et de diminution. Une pression sur la touche MENU permet d'afficher le MENU 1:

MENU 1
Programme usager

Une nouvelle pression sur la touche MENU affiche:

1-0
Sélection langue

Presser de nouveau la touche MENU

Sélection langue
ESPAGNOL

Des pressions successives sur la touche d'augmentation (▶) permettent de faire défiler les langues: ESPAGNOL, DANOIS, PORTUGAIS, ANGLAIS, ITALIEN, ALLEMAND et enfin FRANÇAIS. Pour confirmer la langue souhaitée, il suffit de presser la touche MENU, puis la touche ON/OFF (⏻) pour abandonner le menu.

Pour abandonner la sélection de langue, presser la touche d'allumage/arrêt (⏻). Le système affiche alors l'écran principal.

Pour modifier l'heure et le jour indiqués à l'écran, presser de nouveau la touche MENU. L'écran affiche:

MENU 1
Programme usager

Presser de nouveau la touche MENU pour accéder à l'écran:

1-0
Sélection langue

Presser la touche d'augmentation (►) pour passer à l'écran:

1-1
Prog. horloge

Presser de nouveau la touche MENU pour accéder à la fonction de réglage de l'heure:

1-1
19:00 Vendredi A

À ce moment, l'heure s'affiche en clignotant et les touches d'augmentation/diminution (◀ ▶) permettent de régler l'heure souhaitée. Pour confirmer l'heure, presser la touche MENU, après quoi les minutes commencent à clignoter. Régler les minutes de la même manière que l'heure, puis confirmer en pressant la touche MENU. L'étape suivante consiste à définir le jour de la semaine, en procédant de la même manière. Pour abandonner ce MENU, presser le bouton d'allumage/arrêt (⏻). L'écran revient alors au point 1-1 de programmation de l'horloge.

Pour programmer l'allumage et/ou l'arrêt du poêle, il est nécessaire de réaliser les mêmes opérations que celles décrites auparavant jusqu'au MENU 1-1. Ce menu étant affiché, presser la touche d'augmentation. L'écran affiche:

1-2 Programme 1
Allum. / eteint

Dès que le MENU 1-2 s'affiche à l'écran, presser la touche MENU pour accéder à la fonction de programmation de l'allumage.

1-2 Programme 1
ON Semaine

Presser de nouveau la touche MENU pour accéder à la fonction de programmation de l'heure, des minutes, de la température ambiante et d'une semaine ou d'un jour déterminés.

1-2 07 : 00 21° 1
ON Semaine

Les touches d'augmentation et de diminution (◀ ▶) permettent de modifier les valeurs affichées à l'écran, en premier lieu l'heure, qu'il est nécessaire de confirmer en pressant la touche MENU, puis les minutes, et enfin la température ambiante souhaitée.

Pour confirmer cette programmation, presser la touche MENU. Le système passe alors à la programmation de l'arrêt. Si la programmation de l'arrêt n'est pas souhaitée, presser la touche d'allumage et d'arrêt (⏻).

1-2 Programme 1
OFF Semaine

Procéder de la même manière que pour l'allumage.

1-2 12 : 00
OFF Semaine

Le réglage des paramètres d'arrêt est identique à celui des paramètres d'allumage. Pour les confirmer et poursuivre en programmant un jour concret de la semaine, presser la touche MENU et, pour abandonner le menu, presser la touche d'allumage et d'arrêt (⏻).

1-2 Programme 1
ON Lundi

S'il n'est pas souhaité de programmer un même allumage pour toute la semaine, mais au contraire que le poêle s'allume un jour déterminé, il suffit de continuer à presser la touche MENU jusqu'à ce que la partie inférieure de l'écran affiche le jour souhaité, puis de presser la touche MENU.

1-2 07 : 00 21°C 1
ON Lundi

À ce moment, reprendre les points expliqués auparavant. Presser les touches d'augmentation et de diminution jusqu'à obtenir les valeurs souhaitées. Utiliser la touche MENU pour passer de l'heure aux minutes, à la température ambiante et au jour de la semaine.

1-2 -- : -- --
ON Lundi

S'il est nécessaire d'annuler l'un ou l'autre des programmes qui sont activés, il suffit de se situer dans le programme en question et de modifier l'heure d'allumage à la valeur 00:00, en pressant la touche d'augmentation (►). Lorsque l'heure arrive à sa valeur finale, l'écran remplace les valeurs de

l'heure, des minutes et de la température par des tirets.

Au terme de la programmation de l'allumage, il est obligatoirement nécessaire de programmer l'arrêt. Cette programmation étant réalisée, revenir à l'écran principal ou attendre qu'il s'affiche automatiquement au bout de 60 secondes.

1-3 Programme 2
Allum. / éteint

Pour définir un second programme d'allumage/arrêt, la procédure est la même que celle du point 1-2 programme 1, à la différence qu'il est dans ce cas nécessaire de se situer au point 1-3 programme 2

1-4 Programme
Chronothermostat

Accéder au MENU 1 et presser la touche d'augmentation (►) jusqu'à ce que l'écran 1-4 de programmation du chronothermostat s'affiche, presser la touche MENU, etc.

1-4 Mode
Chrono NON

Pour activer les programmes d'allumage et/ou d'arrêt, presser la touche d'augmentation (►). L'écran révèle que la fonction est activée en affichant un symbole «C» entre le niveau de combustible et la température ambiante. Sa principale utilité consiste à pouvoir désactiver les programmes sans rien devoir effacer.

Si la touche MENU est pressée

1-4 Mode
Thermostat NON

Le contrôle du poêle sera assuré par l'intermédiaire du thermostat de température ambiante, c'est-à-dire que, dès que la température souhaitée sera atteinte, le système réduira le niveau de chute de combustible au minimum nécessaire pour ne pas éteindre le poêle. Pour réactiver le poêle, presser la touche d'augmentation (►). L'écran révèle que le système est activé en affichant un symbole «T» entre le niveau de combustible et la température ambiante. Lorsque le poêle réduit la chute de combustible après avoir atteint la température ambiante souhaitée, l'écran remplace le niveau de chute de combustible précédent par l'indication «MINIMUM».

1-4 Mode standby
Thermostat NON

Si ce MENU est activé, le poêle s'éteint lorsque la température ambiante dépasse de 2 degrés la température sélectionnée. Il se rallume dès que la température ambiante est retombée et que le poêle s'est refroidi. Pour le réactiver, presser la touche d'augmentation (►). L'écran indique qu'il est activé en affichant le symbole «S» entre le niveau de combustible et la température ambiante.

S'il est souhaité que le poêle s'allume avec un niveau de pellets supérieur à celui configuré d'usine (niveau 5), il est nécessaire de modifier ce paramètre au point 1-5. Procéder de la même manière qu'auparavant pour parvenir à ce point, c'est-à-dire presser la touche MENU jusqu'à ce que l'écran affiche:

1-5 Programmation
niveau pellets

Dès que cet écran s'affiche, presser la touche MENU.

1-5 5 _ _ _
niveau pellets

Il suffit alors de modifier la valeur à l'aide des touches d'augmentation/diminution en fonction du niveau de chute de pellets auquel il est souhaité que le poêle s'allume (1,3,5,7,9). Pour abandonner le menu, presser (⏪) pour revenir au point 1-5 de niveau de pellets

Une pression sur la touche d'allumage (⏻) permet de revenir à l'écran principal, et une pression sur la touche d'augmentation (►) permet d'accéder au menu 1-6 de Réglage de l'air de combustion.

1-6 Réglage air
de combustion

Bien que le poêle se règle automatiquement, il est parfois nécessaire de réaliser un réglage «fin», par exemple en raison d'un manque de propreté du poêle, de l'encrassement de l'échangeur de chaleur, d'une chambre de combustion pleine de cendres, etc. Ce réglage est simple. Dès que l'écran affiche le point 1-6, presser la touche MENU. L'écran affiche alors:

1-6 Réglage air combust.	0.00 mB
-----------------------------	---------

Le réglage de l'air de combustion en millibars. Pour modifier ce dernier, il suffit d'augmenter ou de réduire sa valeur à l'aide des touches correspondantes plus ou moins extraction. Ce réglage est uniquement nécessaire en cas de problèmes de la tuyauterie de sortie des gaz, et admet une plage de 9 points vers le haut et de 9 points vers le bas. Presser (▶) pour abandonner le menu et revenir au point 1-6 de Réglage de l'air de combustion.

Une pression sur la touche d'allumage (⏻) permet de revenir à l'écran principal, une pression sur la touche d'augmentation (▶) permet d'accéder au menu 1-7 de Programmation usages divers.

1-7 Programme usages divers

Presser la touche MENU pour y accéder.

7-A Réglage air automatiq	OUI
------------------------------	-----

Par défaut, le réglage de l'air est configuré d'usine en mode automatique, c'est-à-dire que le poêle recherche le niveau idéal d'entrée d'air pour la combustion. Pour modifier la valeur, il est nécessaire de presser la touche d'augmentation/diminution (◀▶). Si l'état NON est activé, le poêle se règle par l'intermédiaire du compte-tours de l'extracteur.

Si la touche MENU est pressée.

7-B Test contrôle hardware	OUI
-------------------------------	-----

Ce test permet de désactiver tous les contrôles que le poêle effectue lorsqu'il se connecte pour la première fois, ainsi que ceux qu'il réalise pendant le fonctionnement. Cette fonction est activée par défaut.

Pression sur la touche MENU.

7-C Son clavier	OUI
--------------------	-----

Comme son nom l'indique, cette fonction active ou désactive le son émis par le clavier chaque fois qu'une touche est pressée.

Une pression sur la touche d'allumage/arrêt (⏻), permet de revenir au point 1-7 de Programmation usages divers.

9. MENU 2, AFFICHAGE DE DONNÉES

Si toutes les données relatives au fonctionnement ont été programmées au MENU 1, le MENU 2 permet d'afficher les paramètres de fonctionnement du poêle tels que les températures, le régime de rotation de l'extracteur, le niveau d'air d'extraction, etc.

La même procédure est à suivre pour accéder au MENU 2. Presser la touche MENU. L'écran affiche alors le MENU 1. Presser ensuite la touche d'augmentation (▶). L'écran affiche alors:

MENU 2 Afficher données

Presser la touche MENU pour accéder à la fonction d'affichage des données:

2-0 Température des gaz	20°C
----------------------------	------

Comme son nom l'indique, cette valeur est celle de la température de sortie des gaz en temps réel. Presser la touche d'augmentation (▶) pour passer au point suivant.

2-1 Température inte. CPU	25°C
------------------------------	------

Informe de la température interne de la plaque électronique CPU. Sa température de service est comprise entre 10 °C et 60 °C. Presser la touche d'augmentation (▶) pour passer au point suivant.

2-2 Température sonde NTC	20°C
------------------------------	------

Indique en temps réel la température de la sonde qui contrôle la vitesse du convecteur. Presser la touche d'augmentation (▶) pour passer au point suivant.

2-3 Dépression entr. air	0.00mB
-----------------------------	--------

Informe en temps réel de la valeur de la dépression d'air générée par le poêle à l'intérieur du tube d'entrée d'air. Si cette valeur n'est pas optimale, le poêle informe d'un défaut. Presser la touche d'augmentation (➤) pour passer au point suivant.

2-4 Vitesse extract.	00rpm
-------------------------	-------

Affichage du régime en tours par minute (t/m) auquel le moteur de l'extracteur tourne. Presser la touche d'augmentation (➤) pour passer au point suivant.

2-5 Fonctionnem. total	000000 h.
---------------------------	-----------

Total des heures de fonctionnement depuis que le poêle a été allumé pour la première fois. Presser la touche d'augmentation (➤) pour passer au point suivant. Cette valeur est utile pour la maintenance et la garantie.

2-6 nombre de allumag.	000000
---------------------------	--------

Indique le nombre d'allumages réalisés depuis la première mise en service du poêle. Valeur utile pour connaître la vie de l'électrode d'allumage (résistance). Presser la touche d'augmentation (➤) pour passer au point suivant.

2-7 Premier niv. air dép.	0.00 mB
------------------------------	---------

Niveau d'air mis en mémoire au premier allumage du poêle. Cette valeur est utile pour détecter si le tube de sortie des gaz est plein de cendres. Presser la touche d'augmentation (➤) pour passer au point suivant.

2-8	Modèle VIGO
-----	----------------

Indique le modèle de poêle utilisé. Presser la touche d'augmentation (➤) pour passer au point suivant.

2-9	CPU: 00000000 logiciel: V_0.1
-----	----------------------------------

Indique la version actuelle du software. Cette valeur est utile pour mettre à jour le logiciel du poêle. Presser la touche d'augmentation (➤) pour passer au point suivant.

2-10	00 ECOFOREST (0.00)
------	------------------------

Valeurs de temps de vis sans fin, valeur utile pour ECOFOREST

10. MENU 3, SERVICE TECHNIQUE.

Le MENU 3 est uniquement et exclusivement destiné au service technique, car il permet de manipuler des concepts requérant certaines connaissances techniques et mécaniques du poêle. Il est en outre uniquement possible d'y accéder en introduisant un mot de passe.

Pour parvenir au MENU 3, procéder de la manière décrite auparavant, c'est-à-dire, depuis l'écran principal, presser la touche MENU, puis l'écran MENU 1 Programme utilisateur étant affiché, presser la touche d'augmentation (➤) pour afficher l'écran du MENU 2 Affichage données, et presser enfin la touche d'augmentation (➤) pour parvenir au MENU 3 Service technique.

MENU 3 Service technique

Presser la touche MENU. L'écran affiche alors:

MENU 3 Password

Introduire correctement le mot de passe pour accéder immédiatement au MENU 3.

3-0 Convecteur hors service

Mise en marche pour contrôle du convecteur en pressant la touche MENU, arrêt en pressant la touche de MENU. L'écran lui-même affiche l'état d'activation.

3-1 Extracteur
désactivé

Mise en marche pour contrôle du moteur de l'extracteur en pressant la touche MENU, arrêt en pressant la touche de MENU. L'écran lui-même affiche l'état d'activation.

3-2 Moteur sans fin
désactivé

Mise en marche pour contrôle du moteur de la vis sans fin en pressant la touche MENU, arrêt en pressant la touche de MENU. L'écran lui-même affiche l'état d'activation.. Il est nécessaire de tenir compte du fait que le moteur de la vis sans fin est connecté en série au thermostat de sécurité.

3-3 Electrode
désactivée

Mise en marche pour contrôle de l'électrode d'allumage (résistance d'allumage) en pressant la touche MENU, arrêt en pressant la touche de MENU. L'écran lui-même affiche l'état d'activation.

3-4 Poêle
on/off ext_1

Utile pour connecter des centrales de contrôle de température et allumer le poêle à distance.

3-5 Pompe à eau
on/off ext_2

Utile pour connecter et déconnecter la pompe d'accélération à distance, uniquement pour les modèles à eau.

3-6 Réglage off.
moteur sans fin

Réglage de la durée pendant laquelle le moteur de la vis sans fin reste éteint entre les impulsions. Cette valeur se règle à l'aide des touches d'augmentation et de diminution.

11. NETTOYAGE ET MAINTENANCE

Pour un bon fonctionnement de votre poêle, il est nécessaire de réaliser les opérations suivantes de nettoyage et de maintenance, avec la périodicité indiquée. Toujours avec le poêle refroidi.

NETTOYAGE JOURNALIER A FROID.

11.1. Échange de chaleur.

Vous devez mouvoir la brosse au dedans des tuyaux, ce travail est utile de le faire avec la porte en vitre fermée pour que la cendre tombe dedans le poêle.

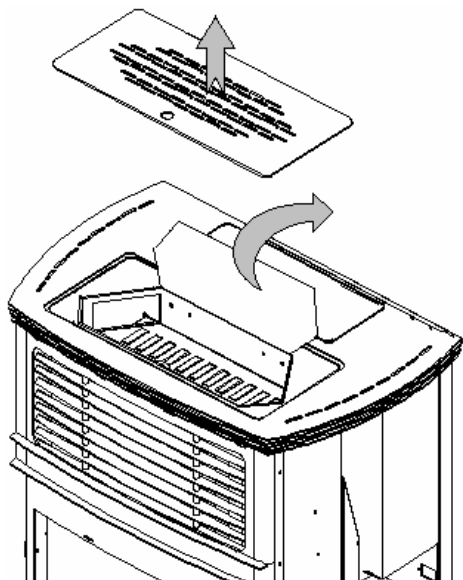

Figure 12

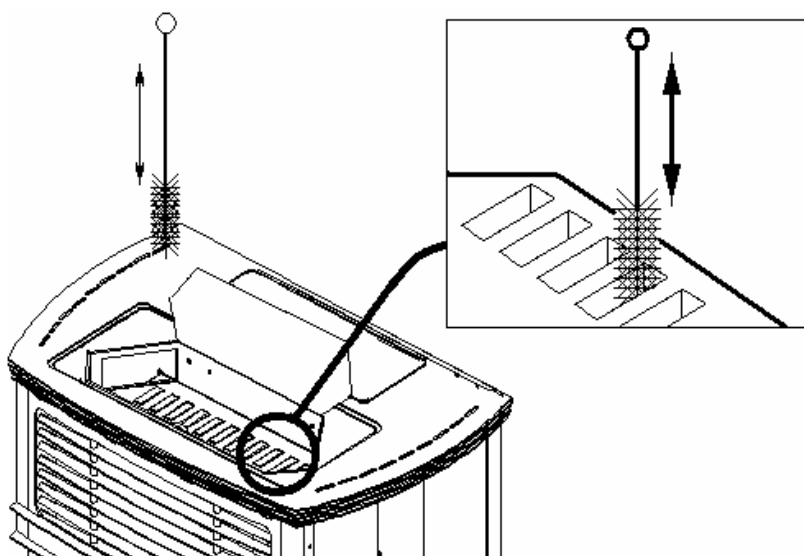

Figure 12a

11.2. Cendre dans le foyer.

En ouvrant la porte, nous accédons au panier perforé où se produit la combustion, aspirez-le et procédez ensuite à son extraction (attention en le remplaçant ultérieurement) afin de nettoyer tous les trous, et de vérifier qu'ils sont tous bien propres, et pouvoir aspirer de la même façon le porte-paniers sur lequel il sera placé.

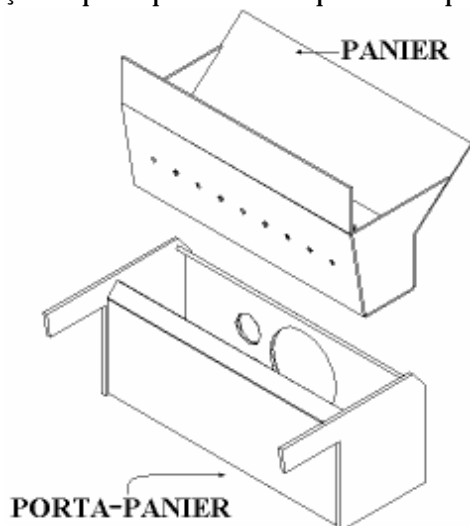

Figure 13

11.3. Porte frontale

Essuyez les verres avec un papier ou en appliquant un liquide pour nettoyage de vitres. En cas de rupture du verre, prenez bien en compte le fait que c'est du verre en céramique résistant aux hautes températures (700 °C), nous vous recommandons de demander à votre fournisseur de la changer. Avec du verre cassé, le poêle ne fonctionne pas.

Dans le cas des portes vernies en or, nettoyer cette surface seulement à l'aide d'un mouchoir humidifié, sans utiliser de produits à caractère abrasif.

La poignée de fermeture, bien qu'elle soit ajustée avec un écrou auto-bloquant, doit être révisée de façon périodique, afin d'éviter une perte hermétique dans le foyer à combustion.

11.4. Contrôle de nettoyage.

La caisse du cendrier est située sur le piédestal du poêle. On y accède enjoliveur inférieur.

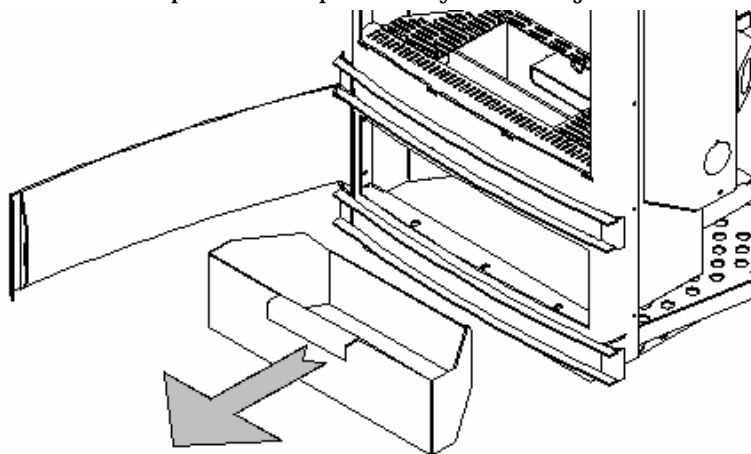

Figure 14

Il convient de calculer la périodicité avec laquelle nous vidons la caisse du cendrier, en prenant en compte les horaires de fonctionnement du poêle, évitant que la caisse ne soit saturée.

IMPORTANT: Si le poêle fonctionne en étant saturé de cendres ou de résidus, ceci peut entraîner la déformation du panier, du porte panier et de la grille intérieure du foyer, provoquant ainsi un fonctionnement défectueux.

Une fois que nous avons nettoyé les façades du poêle, nous nous assurons que les trappes de nettoyage soient parfaitement fermées, car c'est d'elles que dépend le bon fonctionnement du poêle.

Lorsque nous nous sommes assurés que les trappes de nettoyage et les portes latérales soient bien fermées, nous devons ouvrir la porte du foyer, aspirer le panier et le porte-paniers, puis les retirer ensuite afin d'aspirer l'intégralité du foyer. Remettre à leurs places ces deux pièces et ouvrir la caisse du cendrier, le nettoyer, et s'assurer que les fermetures de la caisse du cendrier sont restées bien serrées.

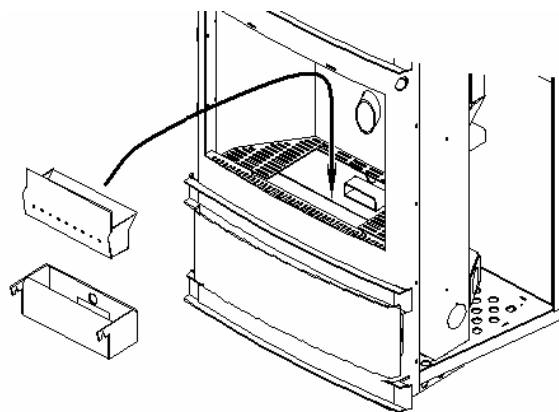

Figure 15

MAINTENANCE EN FIN DE SAISON

Il est nécessaire afin d'assurer la continuité du bon fonctionnement de l'appareil et assurer un allongement de sa durée de vie. Lorsque la saison du froid est terminée, contactez votre fournisseur (s'il ne l'a pas fait avec vous), et prenez rendez-vous pour réaliser cette maintenance; afin d'effectuer les travaux suivants (toujours avec le poêle hors tension):

11.5. Nettoyage du sensor de sortie de gaz.

Nettoyer à l'aide d'une brosse sèche le sensor de sortie de gaz qui est vissé à l'extracteur, avant de le prendre, il convient de bien lubrifier les tours.

11.6. Nettoyage du foyer.

En plus du nettoyage journalier fait de façon minutieuse, il faudra lubrifier les éléments suivants avec un aérosol (spray):

- ✓ Panier perforé.
- ✓ Porte-panier.
- ✓ Tubes d'échange de chaleur.
- ✓ Faces centrale et latérales.
- ✓ Fermetures latérales du cendrier et cendrier.

11.7. Nettoyage du circuit de sortie de gaz du poêle. Toujours avec le poêle débranché

(Très important).

Avec le poêle débranché, nous ouvrons les portes latérales, qui donnent accès aux trappes de nettoyage, nous devons retirer les bouchons latéraux et introduire la brosse de fil de fer, et la bouger dans tous les sens afin de retirer toutes les cendres collées sur les façades de la chambre de gaz. Démontez le moteur extracteur pour nettoyer les ailettes et ainsi avoir un meilleur accès à la cendre déposée dans la chambre intérieure.

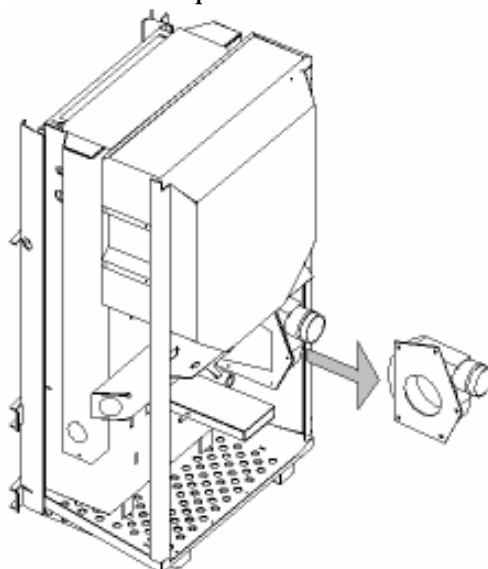

Figure 16

Pour un nettoyage optimal du collecteur de l'extracteur, il est recommandé de démonter l'extracteur, ceci nous fournira un accès total à toute cette zone pour un meilleur nettoyage. Une fois que l'extracteur est démonté, nous le nettoyons avec une brosse sèche, en faisant particulièrement attention à la turbine et à la carcasse.

11.8. Démontez et nettoyez la tuyauterie de sortie de gaz.

En montant la tuyauterie de sortie de gaz, nous devons nous assurer qu'elle est bien fermée, de préférence avec du silicone.

11.9. Lubrification de l'axe sans fin, parties supérieure et inférieure, avec un aérosol (spray). Une petite quantité est suffisante.

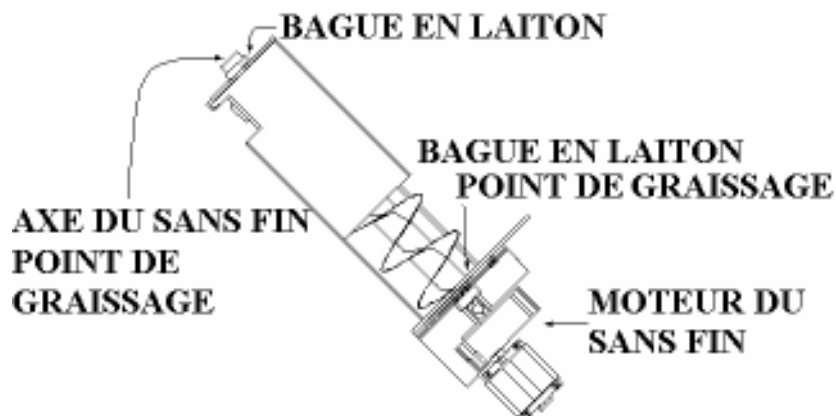

Figure 17

11.10. Nettoyage du conduit de chute de pellets.

Utilisez la brosse fournie par ECOFOREST pour entraîner toute la saleté, afin qu'elle puisse rester collée jusqu'au bout du conduit.

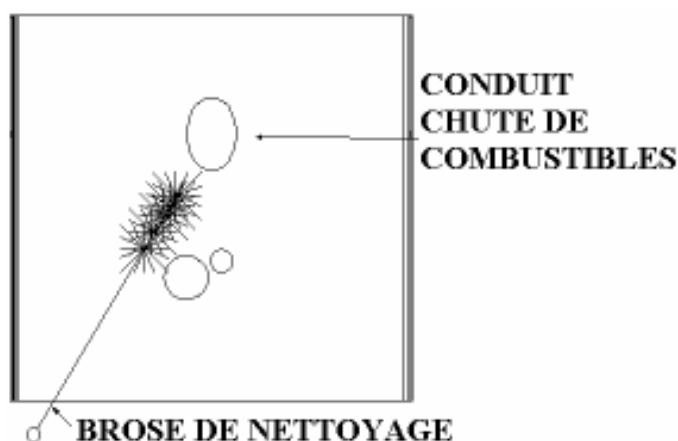

Figure 18

11.11. Lubrification des charnières et des poignées des portes.

11.12. Révision des joints de la porte en verre et du cendrier.

Contrôlez en détail toute imperfection qui pourrait provoquer une échappée d'air. Procédez à son changement en cas de nécessité.

IMPORTANT: Après avoir effectué un nettoyage ou une mise au point, il est nécessaire de vérifier le bon fonctionnement du poêle. Une fois le poêle éteint, et durant la période où vous ne l'utilisez pas, il faut laisser le poêle hors tension. Une fois ces vérifications réalisées, le poêle doit rester éteint jusqu'à la nouvelle saison.

RÉVISION EN DÉBUT DE SAISON.

Il faut vérifier qu'il n'y ait aucun élément étrange dans l'entrée d'air à combustion, ni dans la sortie de gaz (tels que des nids d'oiseaux), qui empêche une circulation normale.

De plus, il est très recommandé de nettoyer la partie arrière du poêle. On y accède à travers la grille arrière des portes latérales pour extraire, le plus rapidement possible la poussière qui s'est accumulée durant la saison estivale.

12. PROBLÈMES ET RECOMMANDATIONS.

CE QU'IL NE FAUT PAS FAIRE.

- 12.1. Ne pas allumer et éteindre le poêle de façon successive, car ceci pourrait endommager les composants électroniques internes et les divers moteurs de 220 V.
- 12.2. Ne pas toucher le poêle avec les mains mouillées. Bien que le poêle soit équipé d'une prise de terre, il est tout de même un appareil électronique. Une décharge pourrait alors survenir en cas de mauvaises manipulations. Seul un technicien qualifié doit résoudre les problèmes rencontrés.
- 12.3. Ne retirer aucune vis des zones exposées à une haute température sans qu'ils n'aient été lubrifiés avec de l'huile pénétrante.

QUE FAIRE SI...

LE COURANT NE PARVIENT PAS AU POÊLE:

- 12.4. Assurez-vous que le poêle soit bien sous tension et que la prise a du courant.
- 12.5. Vérifier que le câble ne soit pas détérioré ou coupé.
Avec le poêle hors tension, ouvrir la porte latérale droite, et vérifier s'il y a une réglette souple dans la C.P.U., une réglette de quatre connexions, et une réglette de dix connexions, voir schéma électrique de la page 28.

LE POÊLE NE S'ALLUME PAS:

Si les pellets ne tombent pas.

- 12.6. Vérifiez qu'il y ait des pellets dans la trémie.
- 12.7. Vérifiez que la porte en verre soit bien fermée.
- 12.8. Vérifiez que le tube de sortie de gaz ne soit pas obstrué par des éléments tels que des nids d'oiseaux, du plastique, etc.
- 12.9. Vérifier que le thermostat de sécurité, qui se trouve à l'intérieur du poêle en ouvrant la porte latérale droite. Pour l'activer, il faut presser le bouton rouge si nécessaire. Cette opération doit se réaliser avec le poêle hors tension.

Si les pellets tombent:

- 12.10. Vérifiez que le panier soit bien placé, et qu'il touche le tube de la résistance et que le trou central du panier coïncide avec ce même tube.
- 12.11. Vérifiez que la porte en verres soit bien fermée.
- 12.12. Prêtez une attention particulière au nettoyage du poêle car une saleté excessive peut empêcher le poêle de s'allumer.
- 12.13. Vérifiez que la résistance d'allumage fonctionne.

LA RÉSISTANCE D'ALLUMAGE NE FONCTIONNE PAS:

- 12.14. Vérifiez que la résistance chauffe, en prenant le panier et en observant s'il devient rouge vif.

L'EXTRACTEUR DE LA SORTIE DE GAZ NE FONCTIONNE PAS OU FONCTIONNE MAL:

- 12.15. Assurez-vous que le moteur ne soit pas raide, en le faisant tourner avec la main, toujours avec le poêle hors tension.
- 12.16. Vérifiez que le courant parvienne au moteur, en allumant le poêle.
- 12.17. Vérifiez également la réglette de connexion de l'extracteur et du condensateur, situés sur la partie arrière du poêle, et assurez-vous qu'aucun câble ne soit coupé.

LE VENTILATEUR DE CONVECTION NE TOURNE PAS.

- 12.18. Assurez-vous que la turbine ne soit pas raide, pour cela, il faut mettre le poêle hors tension et ouvrir la porte latérale droite du poêle.

LE MOTEUR RÉDUCTEUR NE FONCTIONNE PAS OU FONCTIONNE MAL:

- 12.19. Si le moteur-réducteur ne tourne pas, et que le tableau de commandes indique les impulsions, il faut en premier lieu mettre le poêle hors tension et vérifier que le thermostat de sécurité ne soit pas activé. S'il s'est ouvert, refermez le en pressant son bouton rouge avec un stylo ou un objet dur.
- 12.20. Vérifiez que la porte en verre soit bien fermée.
- 12.21. Si le courant ne parvient pas au moteur-réducteur et que ce dernier tourne plus que la normale, il peut être obstrué par une vis, un morceau de bois, etc. Afin de résoudre ce problème, il faudra vider la trémie, et si nécessaire, démonter le vis sans fin.
- 12.22. Si le moteur réducteur fait un bruit en tournant, c'est parce qu'il manque de graissage. Il faut alors graisser la vis du sans-fin; et en aucun cas le moteur réducteur lui-même.
- 12.23. Assurez-vous que le moteur extracteur fonctionne, car s'il ne fonctionne pas, les combustibles ne tombent pas.

LE POELE NE S'ETEINT PAS:

- 12.24. Veillez à ce que le poêle ait du courant.
- 12.25. Il n'y a plus de pellets.
- 12.26. Une programmation oubliée dans le programmeur peut éteindre le poêle.
- 12.27. Une mauvaise qualité des pellets, l'humidité, l'excès de sciure, peuvent être les raisons d'un arrêt non souhaité.
- 12.28. Si le poêle s'arrête et qu'il y a des pellets à moitié brûlés dans le panier de combustion, ceci peut provenir d'un manque de nettoyage.
- 12.29. Trop de saleté à l'intérieur du poêle, ou une utilisation prolongée sans nettoyage.
- 12.36. Si le poêle est éteint et qu'il n'y a plus de pellets dans le panier, contrôler le moteur réducteur, le ventilateur à extraction, et l'extracteur.

13. GARANTIE.

Ecoforest offre une garantie limitée à 2 ans sur toutes les pièces de fabrication en acier, et limitée à 2 ans sur les composants électriques.

Les pièces suivantes ne sont pas couvertes par la garantie:

- Verre de la porte.
- Joint en fibre de la porte et du cendrier.
- Panier perforé.
- Peinture.
- Turbine de l'extracteur.
- Vernis or.
- Résistance.

La garantie limitée couvre les défauts des matériaux de fabrication, bien sûr à condition que le produit ait été installé et manipulé selon les instructions.

Si le produit est endommagé du fait d'une mauvaise installation ou d'un usage incorrect, la garantie ne couvrira pas les éventuelles détériorations occasionnées.

Les frais générés par une mauvaise maintenance du poêle, saleté accumulée, par manque de nettoyage ou du fait d'un mauvais nettoyage, ne sont pas couverts par la garantie.

Les frais des démontages et des réinstallations ne sont pas couverts par la garantie.

La décision de réparer ou de substituer l'appareil revient au fabricant.

Les frais émanant de la charge et du transport jusqu'à et depuis l'usine sont supportés par le consommateur. Ecoforest n'assume aucune responsabilité qui pourrait provenir d'une variation de la tension de 220 V. Ecoforest se réserve le droit d'inclure des changements sans la nécessité de les notifier.

Toutes les réclamations doivent être envoyées par écrit à:

Biomasa Ecoforestal de Villacañas S.A.
Sampayo – Areeiro, 51
36215 Vigo (España)
Fax: +34-986 262 186
Tél.: +34-986 417 700

Les renseignements que vous devez inclure dans votre réclamation:

- Nom et adresse de votre fournisseur.
- Date d'achat.
- Nom, adresse et numéro de téléphone de l'installateur.
- Nom, adresse, et numéro de téléphone de l'acheteur.
- Copie de la garantie scellée.
- Date de l'installation.
- Numéro de série du poêle.
- Contrôle, révisions et maintenance annuelles scellés par votre distributeur.

Assurez-vous d'expliquer clairement le motif de votre plainte, en apportant tous les renseignements nécessaires afin d'éviter que ne se produise toute interprétation erronée.

14. DÉTAIL DES PIÈCES DU POÊLE.

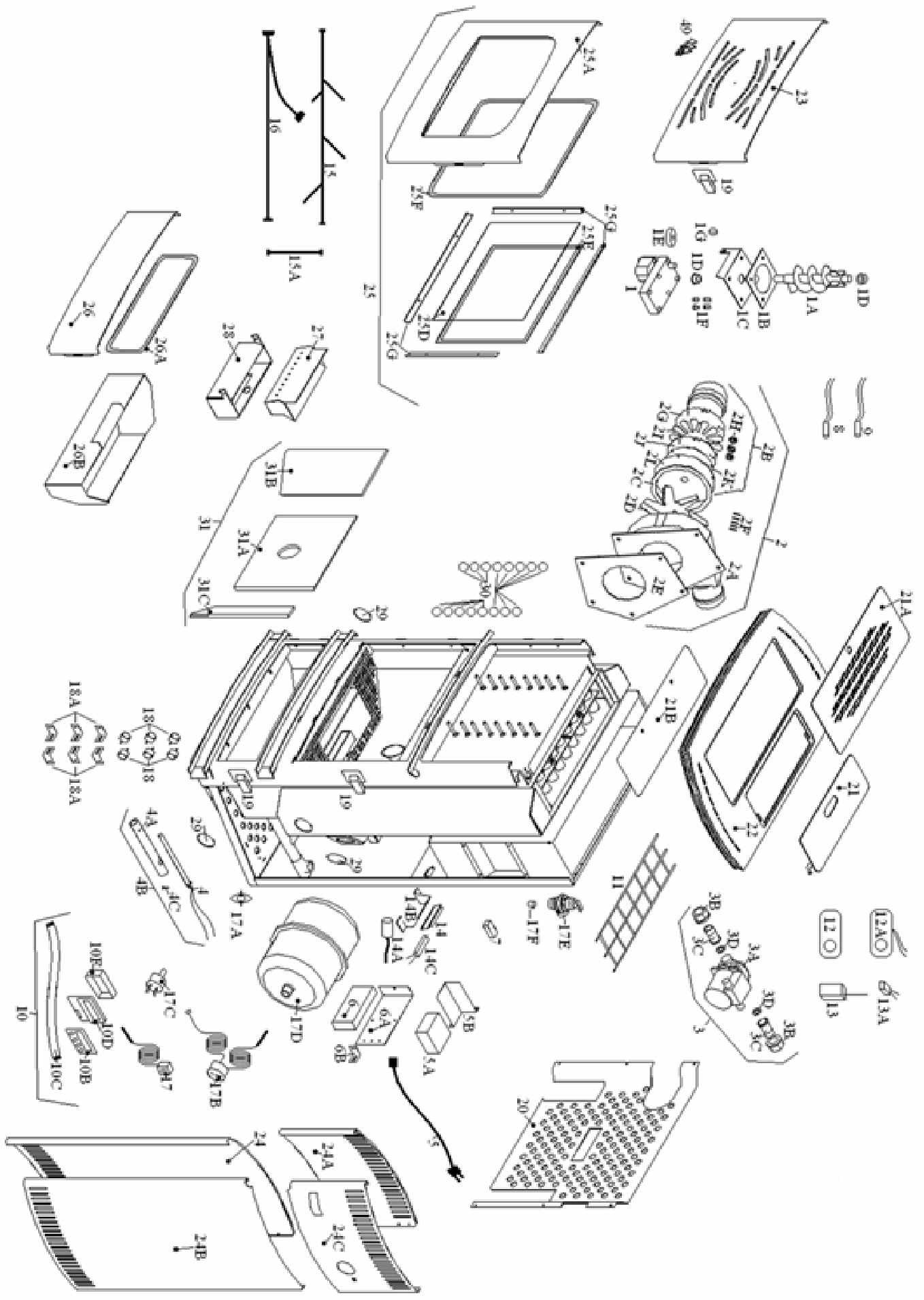

15. PARTIES DU POÊLE.

- 1 Moteur réducteur.
- 1A Vis sans fin.
- 1B Supplément du moteur réducteur.
- 1C Support du moteur réducteur avec bague.
- 1D Bague en bronze axe du sans fin.
- 1E Accouplement axe du sans fin.
- 1F Jeu de vis du sans fin.
- 2 Extracteur complet.
- 2A Carcasse aluminium de l'extracteur.
- 2B Moteur de l'extracteur.
- 2C Joint du moteur.
- 2D Turbine de l'extracteur.
- 2E Joint de la bride de l'extracteur.
- 2F Jeu de vis de l'extracteur.
- 2G Bride union moteur.
- 2H. Amortisseur de bruits.
- 2I. Ventilateur du moteur.
- 2J. Bride union de l'amortisseur de bruits.
- 2K. Joint moteur.
- 2L. Bride union carcasse.
- 3. Jeu complet bombe et raccords.
- 3A. Bombe accélératrice.
- 3B. Racord
- 3C. Vis racord 3/4
- 3D. Joint racord
- 4. Résistance.
- 4A. Tube support avec glissière pour la résistance.
- 4B. Résistance d'allumage avec tube support.
- 4C. Vis de la résistance.
- 5. Câble d'alimentation.
- 5A. Source d'alimentation
- 5B. Support source d'alimentation
- 6. Plaque électronique CPU
- 6A. Tôle support CPU
- 6B. Butée support CPU
- 7. Sonde de température ambiante
- 8. Sensor de température de sortie de gaz.
- 9. Sensor de température du convecteur.
- 10. Clavier complet
- 10B. Boutonnerie
- 10C. Bande de connexion du clavier
- 10D. Écran
- 10F. Boîtier de protection de l'écran
- 11. Grille de sécurité
- 12. Thermostat ambiant sans fil.
- 12A. Thermostat ambiant avec fils.
- 13. Récepteur du thermostat.
- 13A. Récepteur du thermostat avec fils.
- 14. Bornier de raccordement de l'extracteur
- 14A. Condensateur de 0,5 μ F.
- 14B. Support du bornier de l'extracteur
- 14C. Résistance de l'extracteur 12 K Ω 10W.
- 15. Câble interne de force.
- 15A. Fil d'alimentation de la plaque.
- 16. Câblage interne de manoeuvre.
- 17. Thermostat de sécurité avec réarmement 75-95 °C.
- 17A.. Thermostat de sécurité de la trémie 80 °C
- 17B. Thermohydromètre
- 17C. Presostat
- 17D. Vase d'expansion
- 17E Valve de sécurité
- 17F Purgeur d'air
- 18. Aimant de l'enjoliveur et des portes.
- 18A Support aimant.
- 19. Clip de fermeture, du cendrier et du échangeur
- 20. Grille arrière.
- 21. Couvercle de la trémie.
- 21A. Grille supérieure du trémie.
- 21B. Couvercle du échangeur
- 22. Couvercle supérieur.
- 24. Porte latérale droite.
- 24A. Porte latérale supérieur droite.
- 24B. Porte latérale gauche.
- 24C. Porte latérale supérieur gauche.
- 25. Porte complète en verre.
- 25A. Cadre de la porte du foyer
- 25B. Poignée de la porte.
- 25C. Jeu de vis, écrou et bague.
- 25D. Verre vitrocéramique.
- 25E. Joint adhésif du verre.
- 25F. Joint en fibre de la porte.
- 25G. Baguette d'attache des verres, 4 pièces.
- 26. Porte du cendrier.
- 26A. Joint en fibre du cendrier.
- 26B. Cendrier.
- 27. Panier perforé.
- 28. Porte panier
- 29. Bouton de contrôle du nettoyage latéral.
- 30. Boule de la baguette du râteau du échangeur
- 31. Plaque du foyer
- 31A. Plaque gauche du foyer.
- 31B. Plaque droite du foyer.
- 31C. Plaque supérieur du foyer
- 49. Logo.

16. SCHEMA ELECTRIQUE.

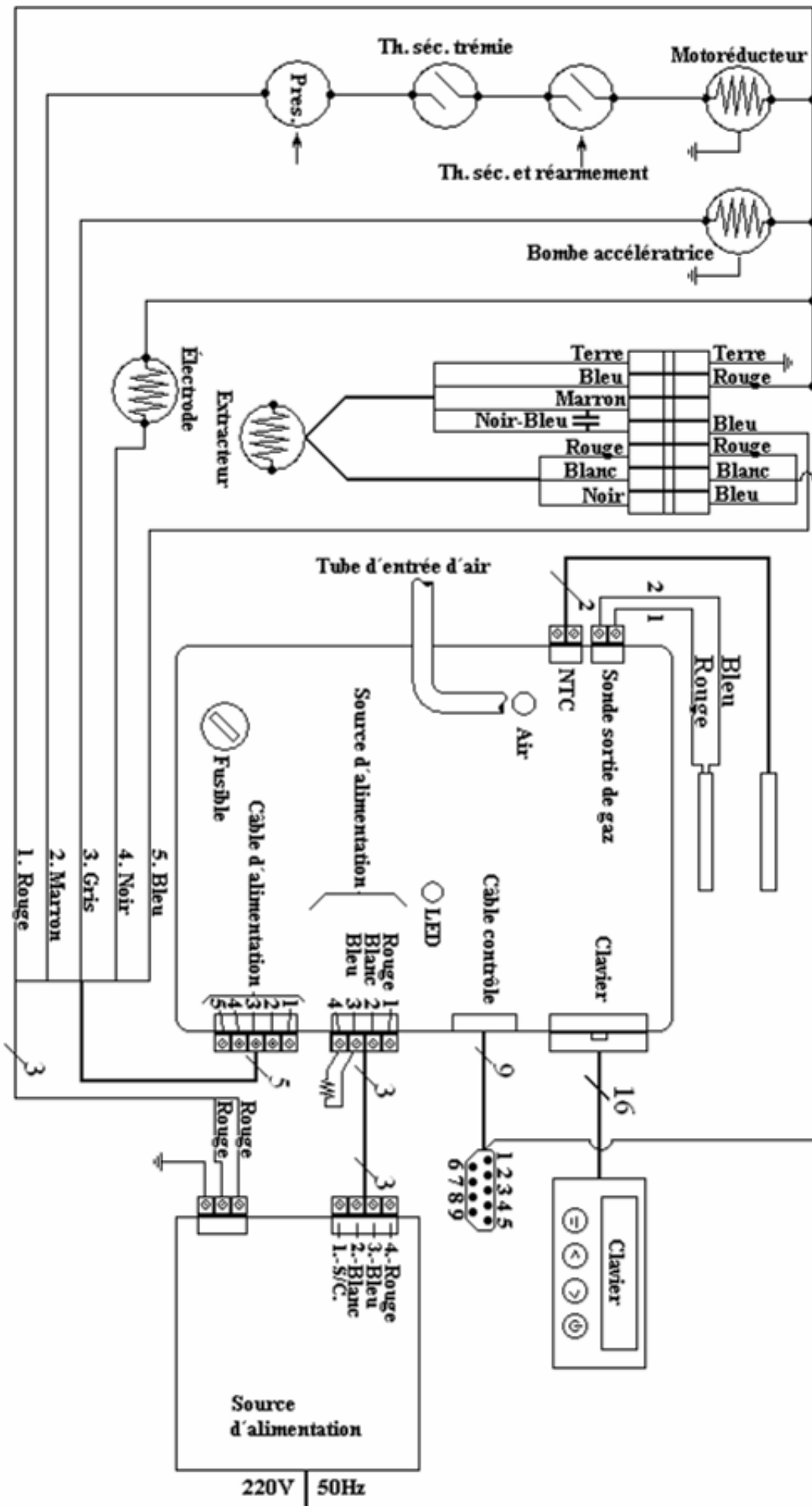

17. MESURES DU POÊLE TURBO AGUA.

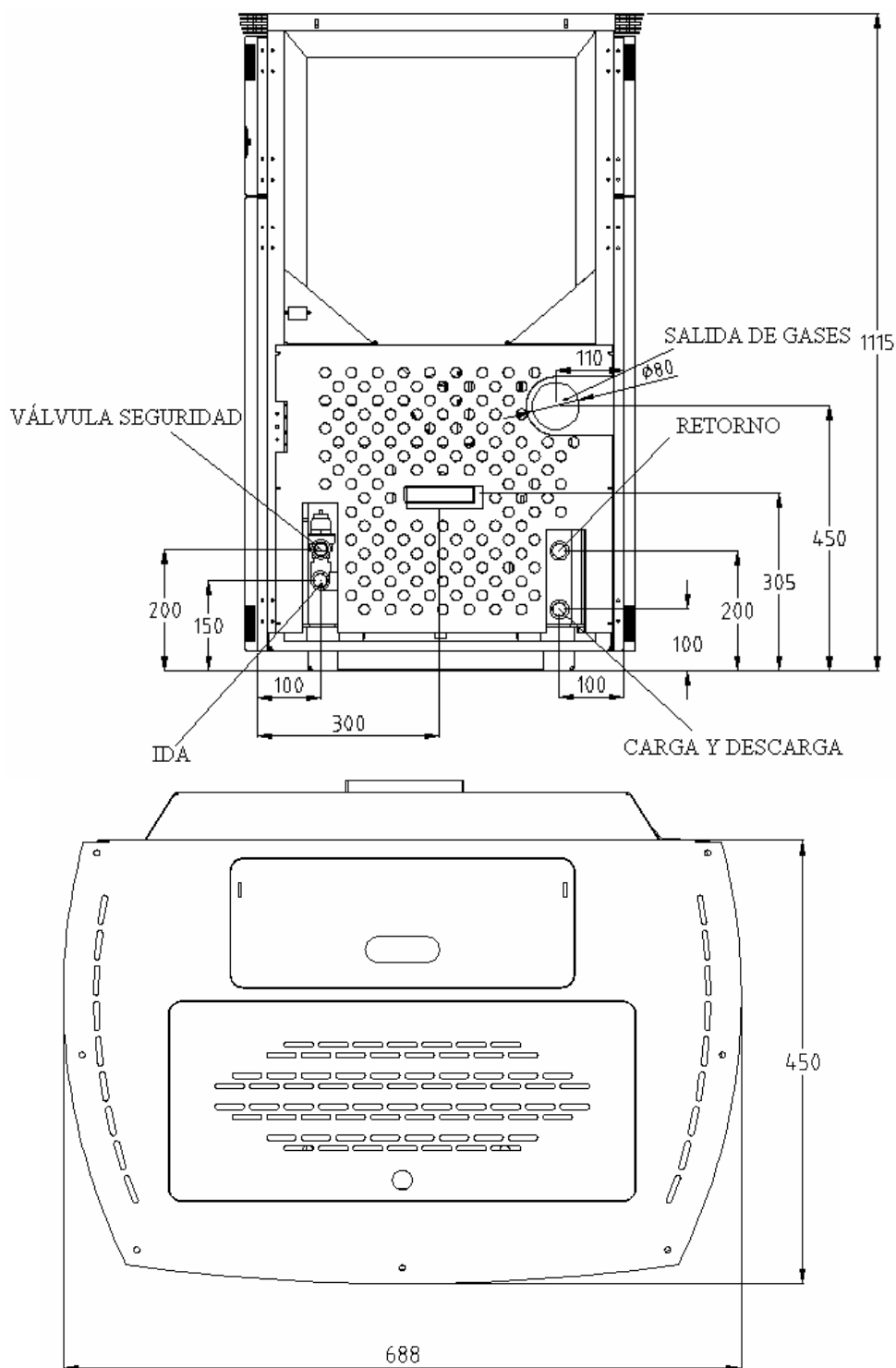

POÊLE TURBO AGUA.

- o HAUTEUR: 1.115 mm
- o HAUTEUR AVEC LA TRÉMIE OUVERTE: 1.245 mm
- o LARGEUR: 688 mm
- o PROFONDEUR: 495 mm
- o POIDS: 166 Kg.
- o PUISSANCE : 22 KW.
- o CAPACITE DE LA TRÉMIE: 40 Kg.

CONTRÔLE DES RÉVISIONS ET DES MAINTENANCES ANNUELLES.

Pour optimiser le fonctionnement de votre appareil ECOFOREST, il est indispensable de réaliser les opérations de maintenance détaillées dans le chapitre 11 du manuel d'instructions. Celles qui doivent être réalisées annuellement doivent être exécutées par un technicien qualifié. Contactez votre distributeur afin qu'il vous envoie le personnel adapté. Afin de ne pas perdre la garantie de votre appareil, vous devez réaliser la maintenance annuelle, et pour qu'elle soit effective, le technicien qui l'effectuera devra couvrir et sceller (ou à défaut signer) les encadrés ci-dessous.

Nom du technicien:	
Date:	
Nettoyer les tubes échangeurs de chaleur.....	<input type="checkbox"/>
Nettoyer la chambre du feu (bouchon latéraux).....	<input type="checkbox"/>
Démonteer l'extracteur et nettoyer le collecteur de osrtie de gaz.....	<input type="checkbox"/>
Nettoyer l'extracteur.....	<input type="checkbox"/>
Contrôler les joints de l'extracteur, ceux de la bride et ceux du moteur.....	<input type="checkbox"/>
Nettoyer le tube se sortie de gaz complet et s'assurer qu'il est en parfait état.....	<input type="checkbox"/>
Aspirer la partie basse du poêle pour éviter le convecteur n'y entraîne la poudre accumulée.....	<input type="checkbox"/>
Contrôler l'état du panier, s'il est aequé ou cassé.....	<input type="checkbox"/>
S'assurer que le cordon en fibre de la pote et du cendrier soient en parfait état.....	<input type="checkbox"/>
Après le nettoyage, vérifier le fonctionnement du poêle...	<input type="checkbox"/>
Si tout fonctionne bien, débrancher le poêle jusqu'à la saison hivernale.....	<input type="checkbox"/>
Cachet:	

Nom du technicien:	
Date:	
Nettoyer les tubes échangeurs de chaleur.....	<input type="checkbox"/>
Nettoyer la chambre du feu (bouchon latéraux).....	<input type="checkbox"/>
Démonteer l'extracteur et nettoyer le collecteur de osrtie de gaz.....	<input type="checkbox"/>
Nettoyer l'extracteur.....	<input type="checkbox"/>
Contrôler les joints de l'extracteur, ceux de la bride et ceux du moteur.....	<input type="checkbox"/>
Nettoyer le tube se sortie de gaz complet et s'assurer qu'il est en parfait état.....	<input type="checkbox"/>
Aspirer la partie basse du poêle pour éviter le convecteur n'y entraîne la poudre accumulée.....	<input type="checkbox"/>
Contrôler l'état du panier, s'il est aequé ou cassé.....	<input type="checkbox"/>
S'assurer que le cordon en fibre de la pote et du cendrier soient en parfait état.....	<input type="checkbox"/>
Après le nettoyage, vérifier le fonctionnement du poêle...	<input type="checkbox"/>
Si tout fonctionne bien, débrancher le poêle jusqu'à la saison hivernale.....	<input type="checkbox"/>
Cachet:	

Nom du technicien:	
Date:	
Nettoyer les tubes échangeurs de chaleur.....	<input type="checkbox"/>
Nettoyer la chambre du feu (bouchon latéraux).....	<input type="checkbox"/>
Démonteer l'extracteur et nettoyer le collecteur de osrtie de gaz.....	<input type="checkbox"/>
Nettoyer l'extracteur.....	<input type="checkbox"/>
Contrôler les joints de l'extracteur, ceux de la bride et ceux du moteur.....	<input type="checkbox"/>
Nettoyer le tube se sortie de gaz complet et s'assurer qu'il est en parfait état.....	<input type="checkbox"/>
Aspirer la partie basse du poêle pour éviter le convecteur n'y entraîne la poudre accumulée.....	<input type="checkbox"/>
Contrôler l'état du panier, s'il est aequé ou cassé.....	<input type="checkbox"/>
S'assurer que le cordon en fibre de la pote et du cendrier soient en parfait état.....	<input type="checkbox"/>
Après le nettoyage, vérifier le fonctionnement du poêle...	<input type="checkbox"/>
Si tout fonctionne bien, débrancher le poêle jusqu'à la saison hivernale.....	<input type="checkbox"/>
Cachet:	

Nom du technicien:	
Date:	
Nettoyer les tubes échangeurs de chaleur.....	<input type="checkbox"/>
Nettoyer la chambre du feu (bouchon latéraux).....	<input type="checkbox"/>
Démonteer l'extracteur et nettoyer le collecteur de osrtie de gaz.....	<input type="checkbox"/>
Nettoyer l'extracteur.....	<input type="checkbox"/>
Contrôler les joints de l'extracteur, ceux de la bride et ceux du moteur.....	<input type="checkbox"/>
Nettoyer le tube se sortie de gaz complet et s'assurer qu'il est en parfait état.....	<input type="checkbox"/>
Aspirer la partie basse du poêle pour éviter le convecteur n'y entraîne la poudre accumulée.....	<input type="checkbox"/>
Contrôler l'état du panier, s'il est aequé ou cassé.....	<input type="checkbox"/>
S'assurer que le cordon en fibre de la pote et du cendrier soient en parfait état.....	<input type="checkbox"/>
Après le nettoyage, vérifier le fonctionnement du poêle...	<input type="checkbox"/>
Si tout fonctionne bien, débrancher le poêle jusqu'à la saison hivernale.....	<input type="checkbox"/>
Cachet:	

VEUILLEZ CONSERVEZ CES INSTRUCTIONS POUR DE FUTURES
CONSULTATIONS

ATTENTION :

L'installation et le service doivent être réalisés par un technicien qualifié. Le système d'extraction et le poêle doivent être nettoyés par un professionnel, chaque année, après utilisation de deux tonnes de combustibles.

Agence pour l'EUROPE:



Sampayo Areeiro, 51
36.215 – VIGO.
ESPAGNE
Tél.- + 34-986 417 700
+ 34-986 262 184.
+ 34-986 262 185.

Fax.- + 34 986 262 186.
+ 34-986 417 422.

<http://www.ecoforest.es>
E-mail : info@ecoforest.es